

**INFORMACIÓN TÉCNICA**

- Altura (en mm) :** 32
- Categoría :** Fuelles
- Diámetro del labio :** 30 mm
- Diámetro interior del cuello :** 8 mm
- Flecha :** 15 mm
- Forma :** 2,5 Fuelles
- Fuerza horizontal :** 32 N
- Fuerza vertical :** 16 N
- Gama :** Ventosa
- Masa :** 7.20 g
- Número de fuelles :** 2,5 fuelles
- Serie :** 2
- Volumen :** 8.18 cm<sup>3</sup>

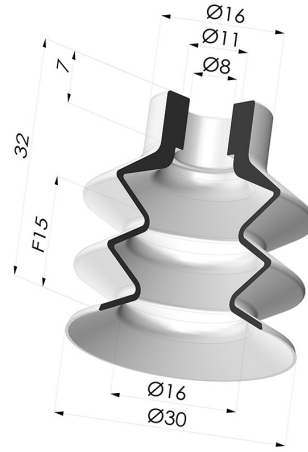

**Variantes:**

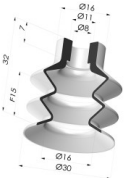

Referencia de la variante:

**2 30MNT A**

- Color: Borgoña
- Dureza Shore: SH60
- Materiales: Material antimanchas



Referencia de la variante:

**2 30PU A**

- Color: Azul
- Dureza Shore: SH60
- Materiales: Poliuretano



Referencia de la variante:

**2 30SLT A**

- Color: Translúcido
- certificación alimentaria CE
- Dureza Shore: SH60
- Materiales: Silicona



Referencia de la variante:

**2 30SLV A**

- Color: Verde certificación alimentaria CE
- Dureza Shore: SH60
- Materiales: Silicona





Referencia de la variante:

**2 30NI A**

- Color: Negro
- Dureza Shore: SH50
- Materiales: Nitrilo

**Guía de materiales:**

	Material	Código	Resistencia a temperatura (°C)	Flexibilidad	Resistencia a la abrasión	Resistencia UV/Intemperie	Resistencia a aceites	Compatibilidad alimentaria	Test de migración
	Material antimanchas Borgoña	MNT	-20/+160	✓	✓	✓✓✓	✓✓✓	✗	✗
	Poliuretano Azul	PU	-20/+80	✓	✓✓✓	✓✓	✓✓	✗	✗
	Silicona Translúcido certificación alimentaria CE	SLT	-60/+250	✓✓✓	✗	✓✓✓	✗	FDA	✗

	Silicona Verde certificación alimentaria CE	SLV	-60/+250	✓✓✓	✗	✓✓✓	✗	FDA ☞☞	✗
	Nitrilo Negro	NI	-10/+80	✓	✓	✗	✓✓	✗	✗

 Excelente | 
  Buena | 
  Media | 
  Baja | 
  No recomendado







\*Es posible solicitar certificado FDA y/o CE en diversas referencias en el momento del pedido; consúltenos.

\*\* Certificación de contacto alimentario: (CE) 1935/2004 - (FDA) 21 CFR 177.2600

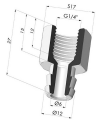
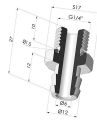
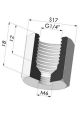
\*\*\* Certificación de contacto alimentario: (CE) 10/2011 - (FDA) 21 CFR

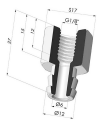
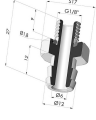
Las solicitudes de certificados FDA y/o CE deben realizarse OBLIGATORIAMENTE en el momento del pedido. Una solicitud posterior conllevará costes adicionales. Para responder a las expectativas de nuestros clientes industriales, NOVACOM dispone del mayor abanico de materiales elastoméricos o termoplásticos. También podemos desarrollar nuevos materiales según un pliego de condiciones preciso, para resolver aplicaciones específicas de nuestros clientes.

## Productos relacionados:

 <p><b>Conexión Desmontable Hembra G1/4"</b> Referencia del producto: D</p>	 <p><b>Conexión Desmontable Macho G1/4"</b> Referencia del producto: E</p>	 <p><b>Adaptador - Hembra G1/4" - Hembra M6</b> Referencia del producto: F14F6</p>	 <p><b>Adaptador - Hembra G1/8" - Hembra M6</b> Referencia del producto: F18F6</p>	 <p><b>Conexión Desmontable Hembra G1/8"</b> Referencia del producto: H</p>
 <p><b>Conexión Desmontable Macho G1/8"</b> Referencia del producto: I</p>	 <p><b>Adaptador - Macho 1/4G - Hembra M6</b> Referencia del producto: M14F6</p>	 <p><b>Adaptador - Macho 1/8G - Hembra M6</b> Referencia del producto: M18F6</p>	 <p><b>Tornillo M6 - Ø Cabeza 11MM - L 17MM</b> Referencia del producto: M6M25</p>	