

# RA-2 450 DF

## FICHA TÉCNICA

### CORTINA DE AIRE DOBLE FLUJO



#### ESQUEMA

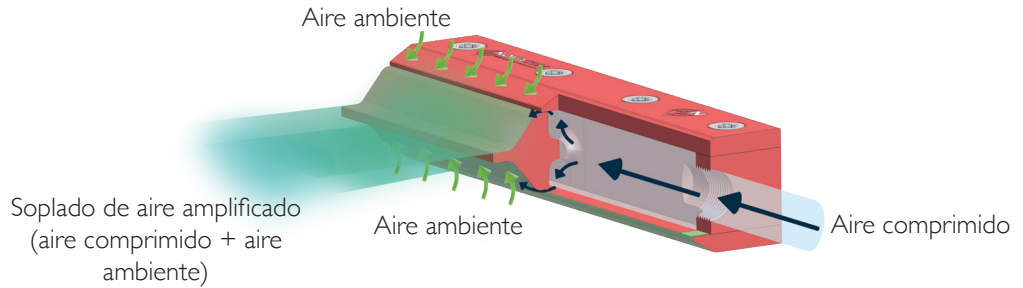

Económico

HASTA **-88%** DE CONSUMO DE AIRE

#### INFORMACIONES TÉCNICAS\*

BENEFICIOS DE UTILIZACIÓN DE LA CORTINA DE AIRE RA-2 450 DF* (en relación con un tubo abierto)		Reducción del consumo de aire (%)		Reducción del ruido (%)		
		Hasta <b>-88%</b>		Hasta <b>-28%</b>		
RENDIMIENTOS CORTINA DE AIRE RA-2 450 DF*	Presión (bar)	Consumo de aire (l/min)	Fuerza de empuje (N)		Nivel sonoro (dB)	Soplado (l/min)
			a 150mm	a 450mm		
VS	2	2510	11,6	10	93	62750
	6	6300	28	19	95	157500
TUBO ABIERTO Ø8 INT* (cortado sobre 450mm)	Presión (bar)	Consumo de aire (l/min)		Nivel Sonoro (dB)	Soplado (l/min)	
	6	20100		130	20100	

#### CARACTERÍSTICAS CORTINA DE AIRE RA-2 450 DF

- Conector : Hembra G3/8" • Masa : Aluminio : 1565g
- Temperatura maxi de utilización : Aluminio : 150°C • Presión max : 10 bars

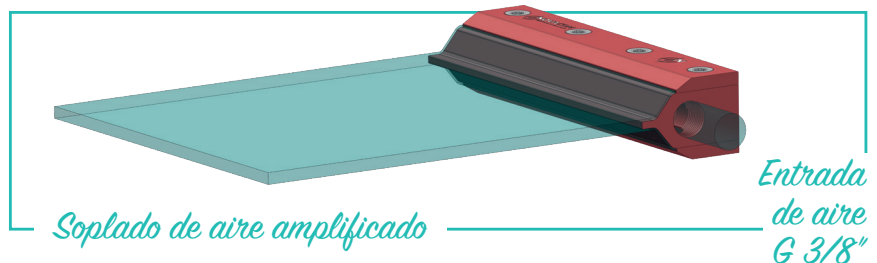
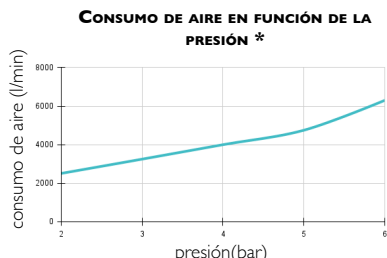
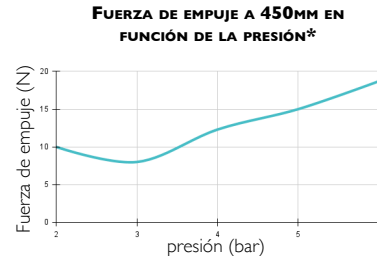
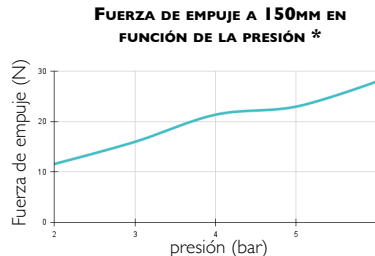
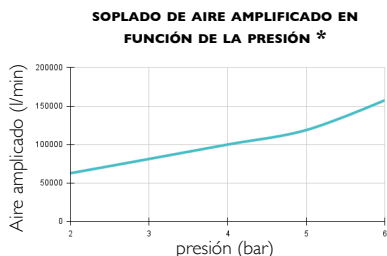

\* NOTA: Las medidas presentadas en esta ficha técnica han sido realizadas en laboratorio, en un entorno estrictamente controlado. Es importante tener en cuenta que las condiciones en un entorno industrial real pueden diferir y que la inestabilidad de la presión de un compresor industrial podría generar valores diferentes a los obtenidos en laboratorio. Estos datos son proporcionados únicamente con fines informativos. Para obtener el rendimiento óptimo de la cortina de aire, recomendamos utilizar un tubo de alimentación de aire comprimido con un diámetro interior mínimo de 8mm.

## DIMENSIONES

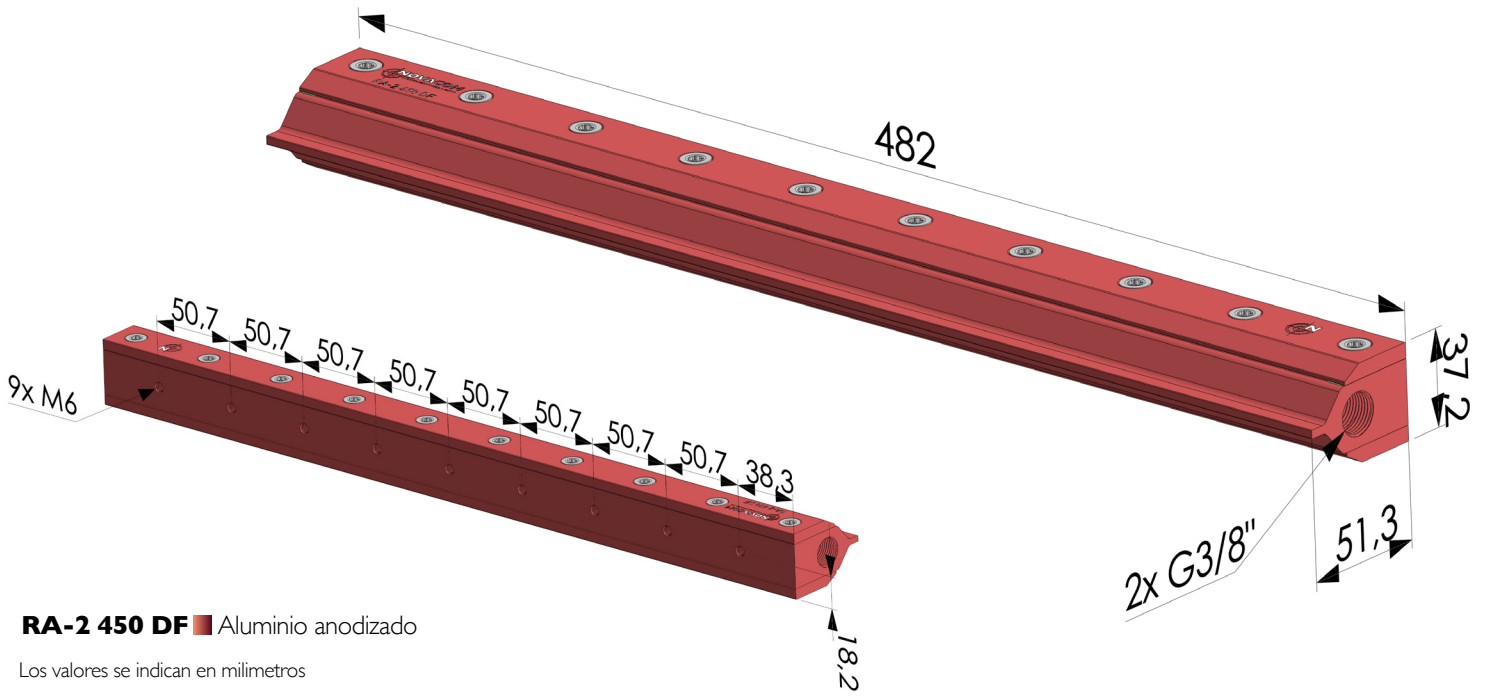

**RA-2 450 DF** ■ Aluminio anodizado

Los valores se indican en milímetros