

# BJP 90 18 24

## FICHA TÉCNICA

### BOQUILLAS DE SOPLADO A CHORRO PLANO



#### ESQUEMA

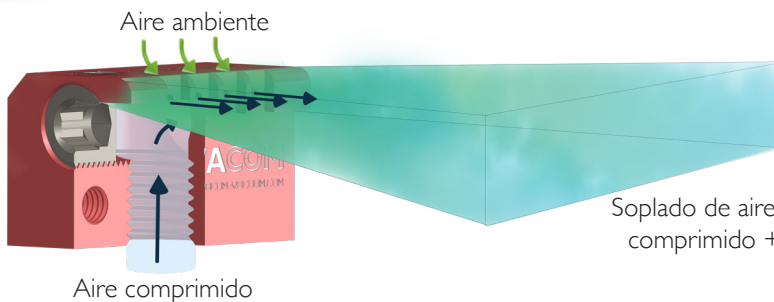

Booster

**RATIO HASTA 25/1**

#### INFORMACIONES TÉCNICAS

BENEFICIOS DE UTILIZACIÓN DE LA BOQUILLA DE SOPLADO BJP 90 18 24* (en relación con un tubo abierto)		Aumentación de soplado (%)		Reducción del ruido (%)		
		Hasta <b>+224%</b>		Hasta <b>-24%</b>		
RENDIMIENTOS BOQUILLA DE SOPLADO BJP 90 18 24*	Presión (bar)	Consumo de aire (l/min)	Fuerza de empuje (N)		Nivel sonoro (dB)	Soplado (l/min)
	6	630	a 150mm 6	a 450mm 6	76	4050
VS		Presión (bar)	Consumo de aire (l/min)	Nivel sonoro (dB)	Soplado (l/min)	
TUBO ABIERTO Ø5,5 INT*		6	1250	100	1250	

#### CARACTERÍSTICAS BOQUILLA DE SOPLADO BJP 90 18 24

- Conector : Hembra G1/8" • Masa : Aluminio : 13g / Inox 316 L : 38g
- Temperatura maxi de utilización : Aluminio : 150°C / Inox 316 L : 450°C • Presión max : 10 bars

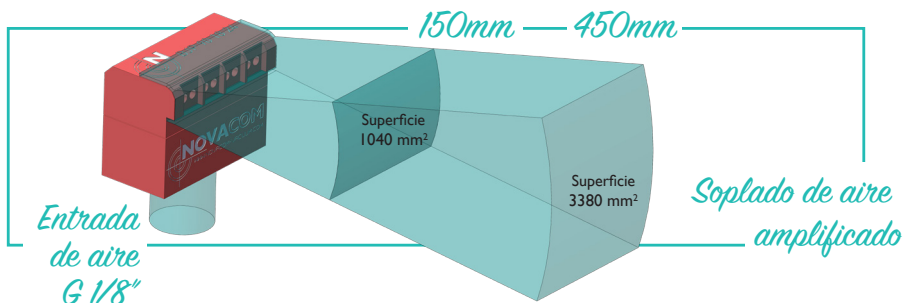
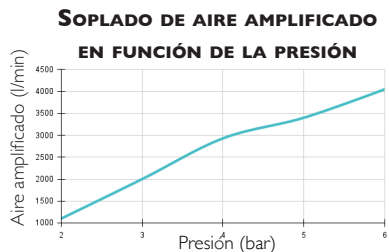
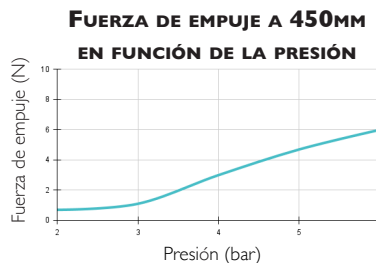
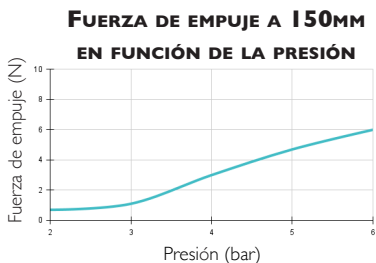
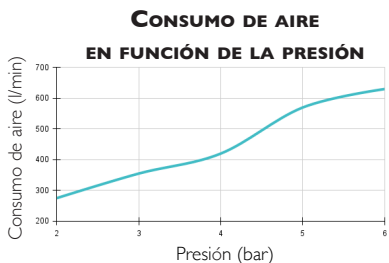

\* **NOTA :** Las medidas presentadas en esta ficha técnica han sido realizadas en laboratorio, en un entorno estrictamente controlado. Es importante tener en cuenta que las condiciones en un entorno industrial real pueden diferir y que la inestabilidad de la presión de un compresor industrial podría generar valores diferentes a los obtenidos en laboratorio. Estos datos son proporcionados únicamente con fines informativos.  
Para obtener un rendimiento óptimo de la boquilla de soplado a chorro plano, recomendamos utilizar un tubo de alimentación de aire comprimido con un diámetro interior mínimo de 5,5 mm.

## DIMENSIONES

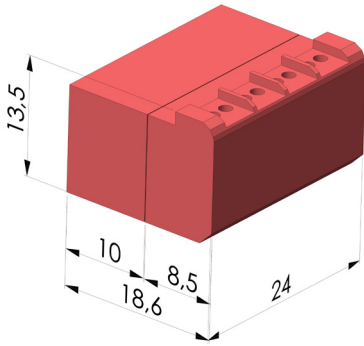

**BJP 90 18 24** ■ Aluminio anodizado  
**BJP 90 18 24 ACI** ■ Inox 316 L

Los valores se indican en milímetros

