

BJP 90 14 32

FICHA TÉCNICA

BOQUILLAS DE SOPLADO A CHORRO PLANO



ESQUEMA

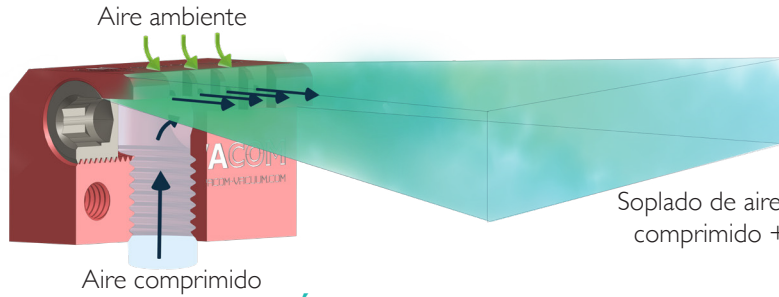

Booster

RATIO HASTA 25/1

INFORMACIONES TÉCNICAS

| BENEFICIOS DE UTILIZACIÓN DE LA BOQUILLA DE SOPLADO BJP 90 14 32* (en relación con un tubo abierto) | | Aumentación de soplado (%) | | Reducción del ruido (%) | | |
|--|---------------|----------------------------|-------------------------|-------------------------|-------------------|-----------------|
| | | Hasta +59% | | Hasta -35% | | |
| RENDIMIENTOS BOQUILLA DE SOPLADO BJP 90 14 32* | Presión (bar) | Consumo de aire (l/min) | Fuerza de empuje (N) | | Nivel sonoro (dB) | Soplado (l/min) |
| | 6 | 420 | a 150mm 5,5 | a 450mm 4,2 | 70 | 3050 |
| VS | | Presión (bar) | Consumo de aire (l/min) | Nivel sonoro (dB) | Soplado (l/min) | |
| TUBO ABIERTO Ø8 INT* | | 6 | 2550 | 108 | 2550 | |

CARACTERÍSTICAS BOQUILLA DE SOPLADO BJP 90 14 32

- Conector : Hembra G1/4" • Masa : Aluminio : 23g / Inox 316 L : 62,5g
- Temperatura maxi de utilización : Aluminio : 150°C / Inox 316 L : 450°C • Presión max : 10 bars

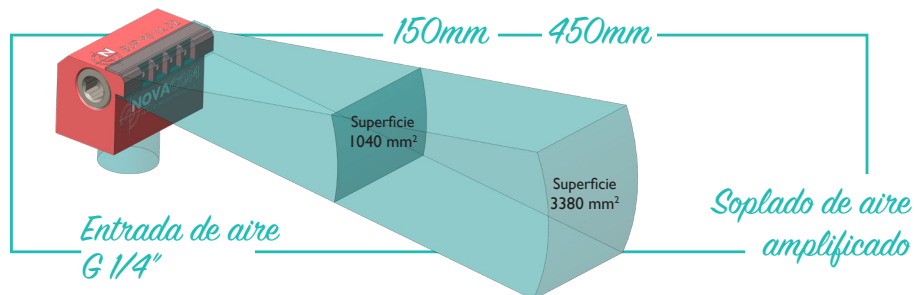
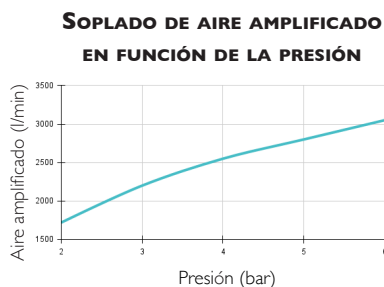
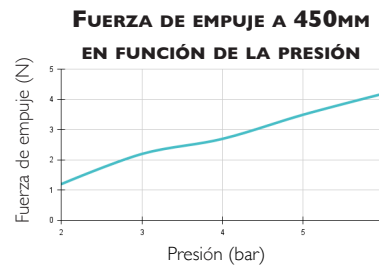
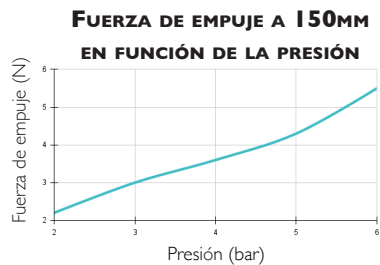
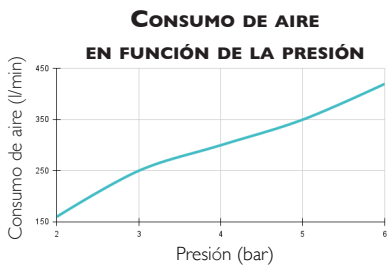

*** NOTA :** Las medidas presentadas en esta ficha técnica han sido realizadas en laboratorio, en un entorno estrictamente controlado. Es importante tener en cuenta que las condiciones en un entorno industrial real pueden diferir y que la inestabilidad de la presión de un compresor industrial podría generar valores diferentes a los obtenidos en laboratorio. Estos datos son proporcionados únicamente con fines informativos.
Para obtener un rendimiento óptimo de la boquilla de soplado a chorro plano, recomendamos utilizar un tubo de alimentación de aire comprimido con un diámetro interior mínimo de 8 mm.

DIMENSIONES

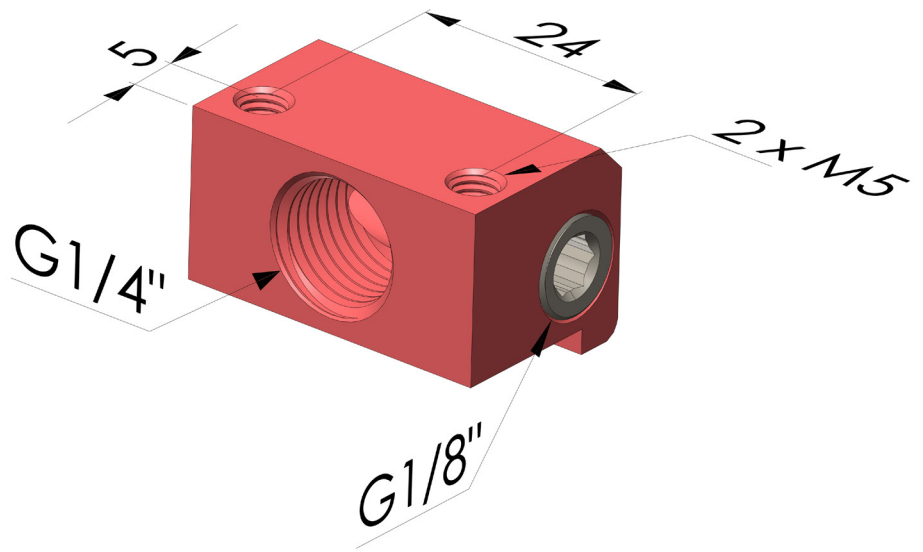
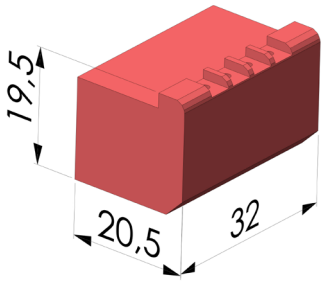

BJP 90 14 32 ■ Aluminio anodizado
BJP 90 14 32 ACI ■ Inox 316 L

Los valores se indican en milímetros