

BJP 38 152

FICHA TÉCNICA

BOQUILLAS DE SOPLADO A CHORRO PLANO

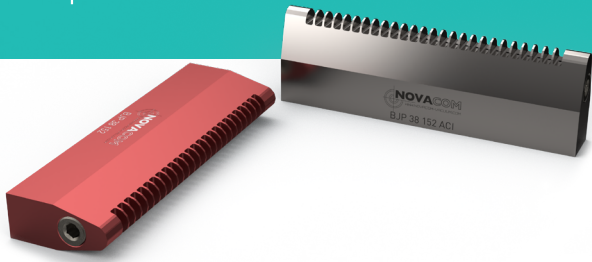

ESQUEMA

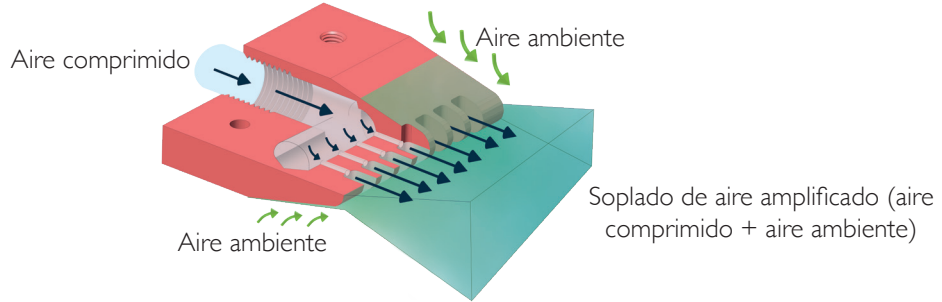

Booster

RATIO HASTA 25/1

INFORMACIONES TÉCNICAS

BENEFICIOS DE UTILIZACIÓN DE LA BOQUILLA DE SOPLADO BJP 38 152* (en relación con un tubo abierto)		Aumentación de soplado (%)		Reducción del ruido (%)		
		Hasta +69%		Hasta -35%		
RENDIMIENTOS BOQUILLA DE SOPLADO BJP 38 152*	Presión (bar)	Consumo de aire (l/min)	Fuerza de empuje (N)		Nivel sonoro (dB)	Soplado (l/min)
	6	1970	a 150mm 22	a 450mm 20	72	6420
VS		Presión (bar)	Consumo de aire (l/min)		Nivel sonoro (dB)	Soplado (l/min)
TUBO ABIERTO Ø12 INT*		6	4450		110	4450

CARACTERÍSTICAS BOQUILLA DE SOPLADO BJP 38 152

- **Conector** : Hembra G3/8" • **Masa** : Aluminio : 289g / Inox 316 L : 820g
- **Temperatura maxi de utilización** : Aluminio : 150°C / Inox 316 L : 450°C • **Presión max** : 10 bars

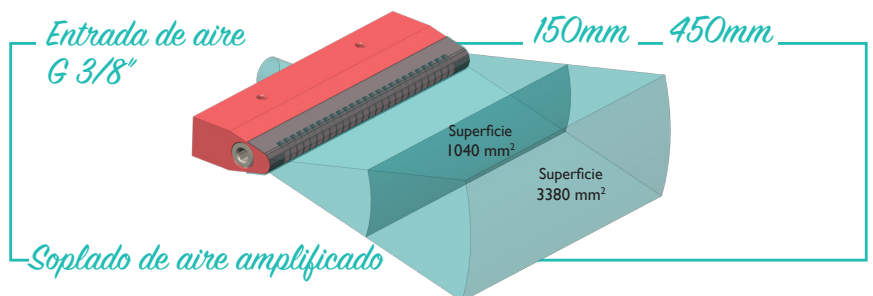
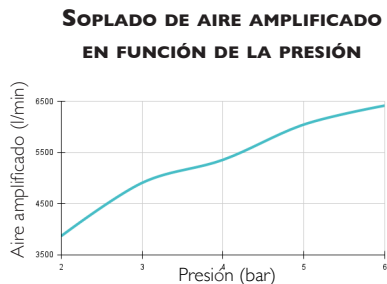
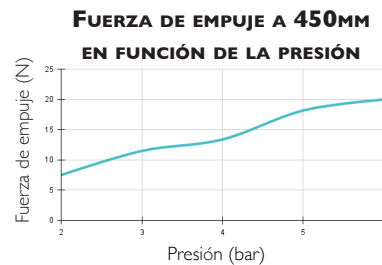
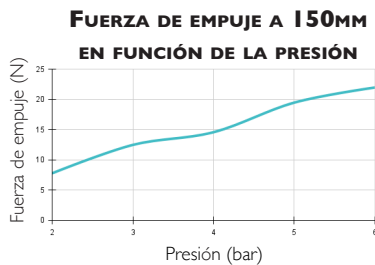
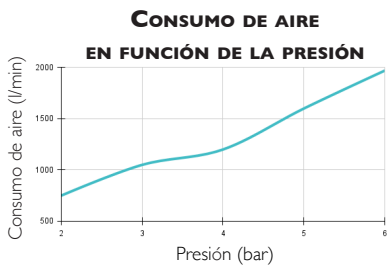

* **NOTA** : Las medidas presentadas en esta ficha técnica han sido realizadas en laboratorio, en un entorno estrictamente controlado. Es importante tener en cuenta que las condiciones en un entorno industrial real pueden diferir y que la inestabilidad de la presión de un compresor industrial podría generar valores diferentes a los obtenidos en laboratorio. Estos datos son proporcionados únicamente con fines informativos. Para obtener un rendimiento óptimo de la boquilla de soplado a chorro plano, recomendamos utilizar un tubo de alimentación de aire comprimido con un diámetro interior mínimo de 12 mm.

DIMENSIONES

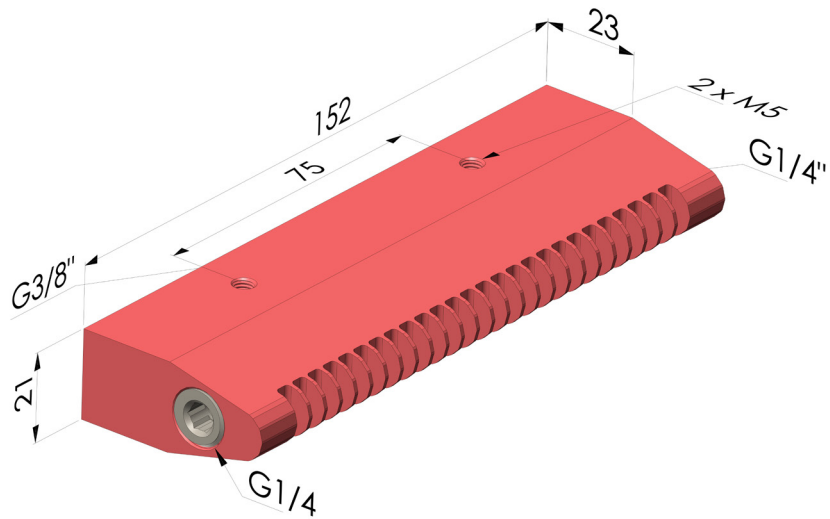

BJP 38 152 ■ Aluminio anodizado
BJP 38 152 ACI ■ Inox 316 L

Los valores se indican en milímetros