

BS 14-2

FICHA TÉCNICA

BOQUILLAS DE SOPLADO A CHORRO REDONDO INDIRECTO



ESQUEMA

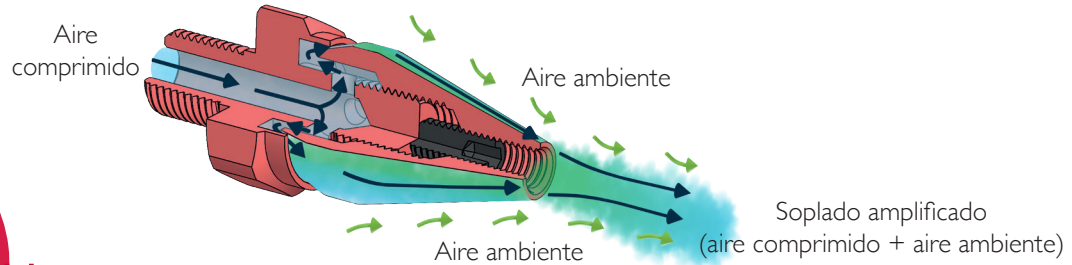

INFORMACIONES TÉCNICAS

Económico

HASTA **-80%** DE CONSUMO DE AIRE

| BENEFICIOS DE UTILIZACIÓN DE LA BOQUILLA DE SOPLADO BS14-2* (en relación con un tubo abierto) | | Reducción de consumo de aire (%) | | Reducción de ruido (%) | | |
|--|---------------|----------------------------------|----------------------|------------------------|-------------------|-----------------|
| | | Hasta -80% | | Hasta -29% | | |
| RENDIMIENTOS BOQUILLA DE SOPLADO BS14-2* | Presión (bar) | Consumo de aire (l/min) | Fuerza de empuje (N) | | Nivel sonoro (dB) | Soplado (l/min) |
| | | | a 150mm | a 450mm | | |
| VS TUBO ABIERTO Ø8 INT* | 2 | 515 | 3,6 | 5,4 | 77 | 2940 |
| | 6 | 1430 | 17,6 | 17,6 | 90 | 5720 |
| | Presión (bar) | Consumo de aire (l/min) | Nivel sonoro (dB) | | Soplado (l/min) | |
| | 6 | 2550 | 108 | | 2550 | |

CARACTERÍSTICAS BOQUILLA DE SOPLADO BS14-2

- Conector : Macho G1/4" • Peso : Aluminio : 25g / Inox 316 L : 80g
- Temperatura maxi de utilización : Aluminio : 150 °C / Inox 316 L : 450 °C • Presión max : 10 bars

CONSUMO DE AIRE EN FUNCIÓN DE LA PRESIÓN

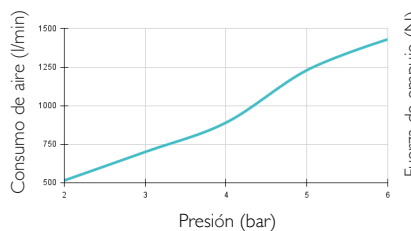

FUERZA DE EMPUJE A 150MM EN FUNCIÓN DE LA PRESIÓN

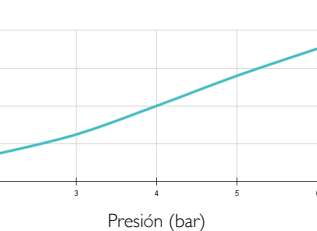

FUERZA DE EMPUJE A 450MM EN FUNCIÓN DE LA PRESIÓN

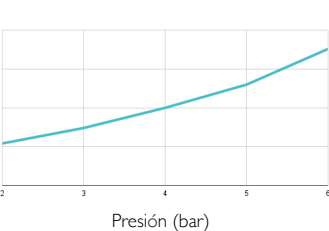

Entrada de aire G 1/4"

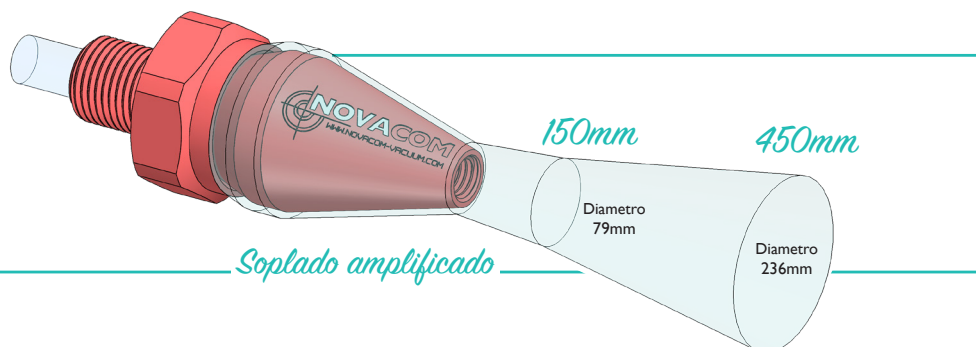

* NOTA: Las medidas presentadas en esta ficha técnica han estado realizadas en laboratorio, en un medioambiente estrictamente controlado. Es importante de notar que las condiciones en un medioambiente industrial real pueden diferir y que la inestabilidad de la presión de un compresor industrial podría generar valores diferentes de esos obtenidos en laboratorio. Estos datos se facilitan solo a título informativo. Para obtener los rendimientos óptimos de la boquilla de soplado, preconizamos un tubo de alimentación en aire comprimido de un diámetro interior de minimum 8 mm.

CONFIGURACIÓN DEL FLUJO DE AIRE

Atención : si la boquilla se afloja demasiado (REP 2), el flujo de aire será ineficaz.

ETAPAS

- A** Desenroscar el tornillo M5 **3** (Llave hexagonal de 2,5 mm).
- B** Girar la boquilla en sentido antihorario **2** «La boquilla puede estar aflojado de 4 giros máximo.» El ajuste mínimo recomendado es de 1 giro. Una vez el flujo de aire adaptado a sus necesidades, apriete el tornillo M5 **3**

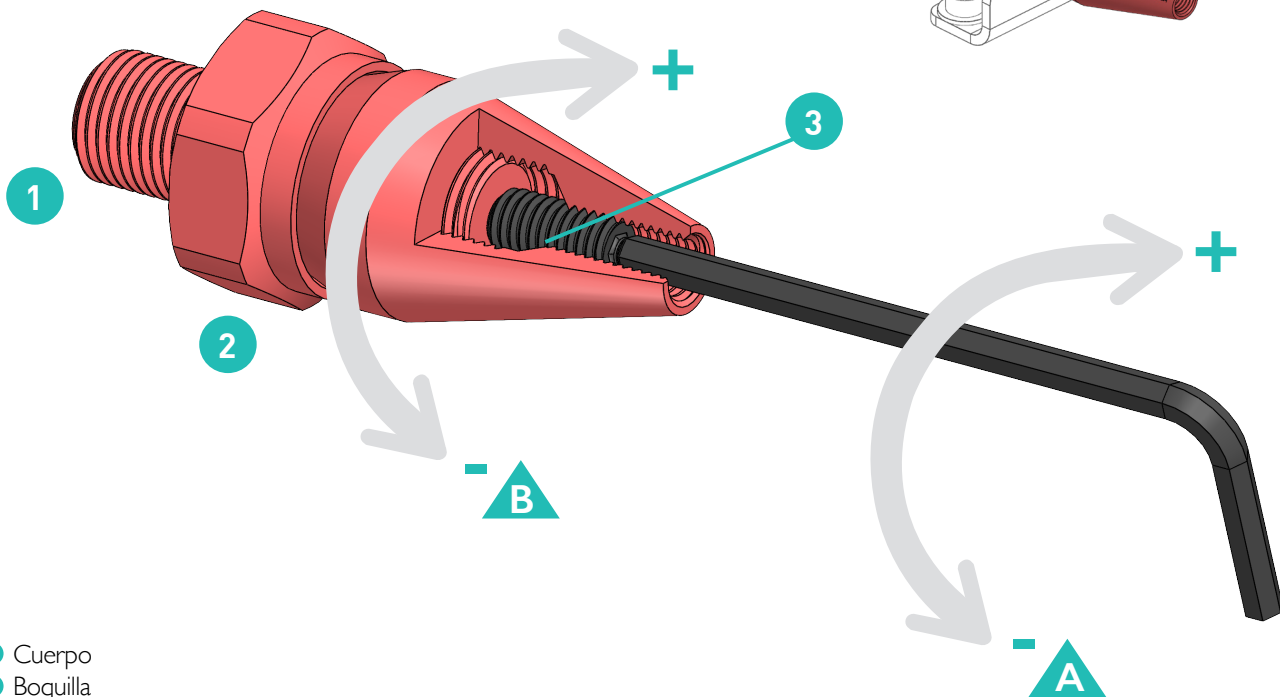
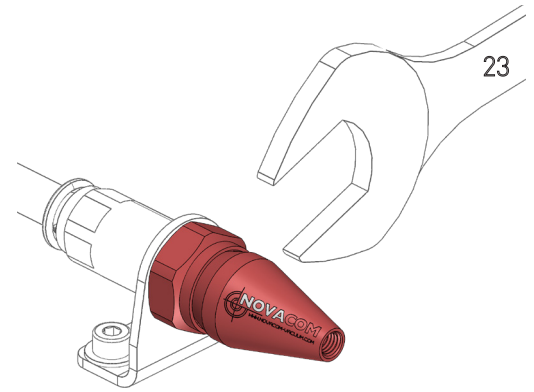

- 1** Cuerpo
- 2** Boquilla
- 3** Tornillo M5

DIMENSIONES

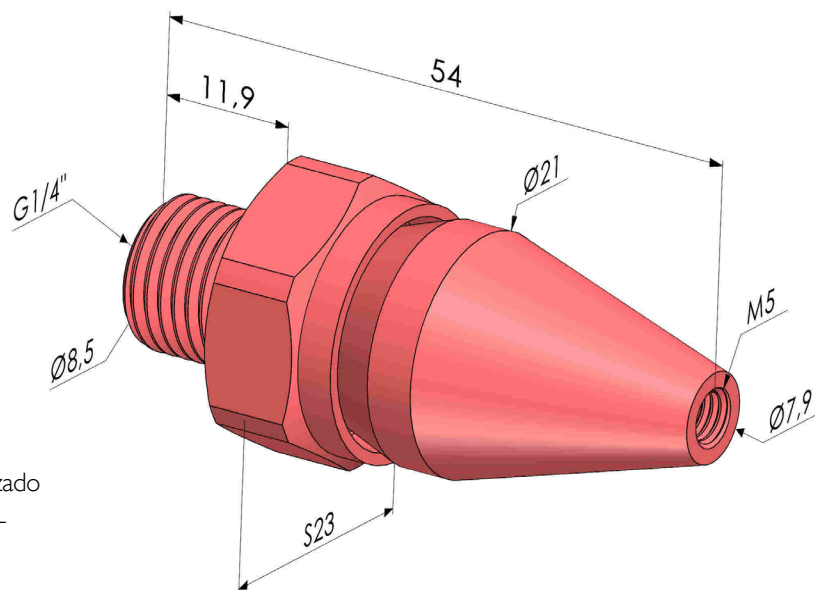

BS 14-2 ■ Aluminio anodizado
BS 14-2 ACI ■ Inox 316 L
Los valores se indican en milímetros